

TRCA

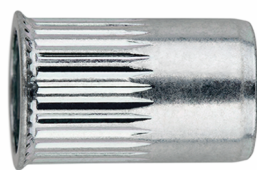

TRCR

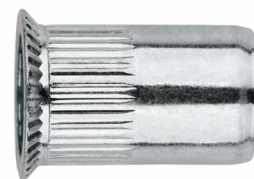

TRAV

## CARACTERÍSTICAS

- Sus características mecánicas y rápida instalación ofrecen grandes ventajas en términos económicos y de reducción de tiempo de montaje
- Rápida instalación: 2 – 4 segundos.
- Tuercas remachables “ciegas”: la instalación se realiza por un solo lado del montaje: ideal para tuberías y conjuntos de zonas sin acceso interno.
- Amplio rango de formas y medidas.
- El cuerpo estriado mejora la resistencia al giro en materiales blandos como el aluminio y mejora la continuidad galvánica en chapas metálicas.

## APLICACIONES

- Alternativa a métodos de montaje tradicional como tornillos, pernos, arandelas, etc, cuando se necesita un punto de roscado en materiales blandos o de pequeño espesor.
- Puede ser instalado en materiales roscados.
- Pueden instalarse en plásticos y materiales metálicos.

## MATERIALES BASE



Carpintería aluminio

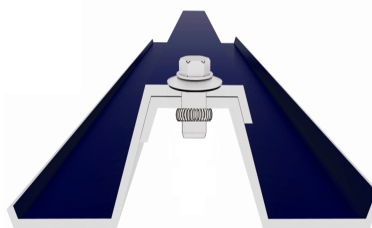

Ensamblaje chapa

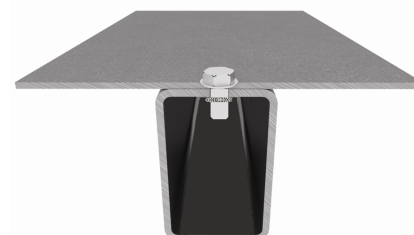

Perfiles chapa

## EJEMPLOS DE APLICACIÓN



## 1. GAMA

ITEM	CÓDIGO	FOTO	MATERIAL	RECUBRIMIENTO
1	TRCA		Acero C4C UNE-EN 10263-2 (1.0303), cincado $\geq 5 \mu\text{m}$	
2	TRCR		Acero C4C UNE-EN 10263-2 (1.0303), cincado $\geq 5 \mu\text{m}$	
3	TRAV		Acero C4C UNE-EN 10263-2 (1.0303), cincado $\geq 5 \mu\text{m}$	

## 2. PROCEDIMIENTO DE INSTALACIÓN

1. Seleccionar la tuerca remachable adecuada en base a la carga a aplicar, la métrica del tornillo a instalar, el espesor del material base y el tipo de aplicación.
2. Taladrar al diámetro especificado en tabla (observar tolerancia).
3. Instalar la tuerca remachable.
4. Colocar el material a fijar.
5. Insertar el vástago de la remachadora en la tuerca. (Fig. 1)
6. Atornillar de forma suave hasta que la remachadora haga tope. (Fig. 2).
7. Atornillar firmemente sin sobrepasar el par de apriete indicado en la tabla del apartado 6 (Fig. 3).
8. Desatornillar el mandril y la tuerca quedará instalada (Fig. 4).



Fig.1

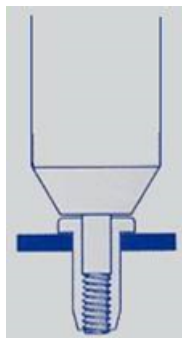

Fig.2

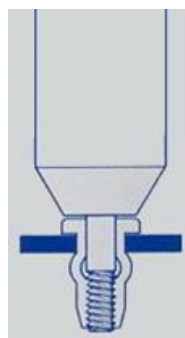
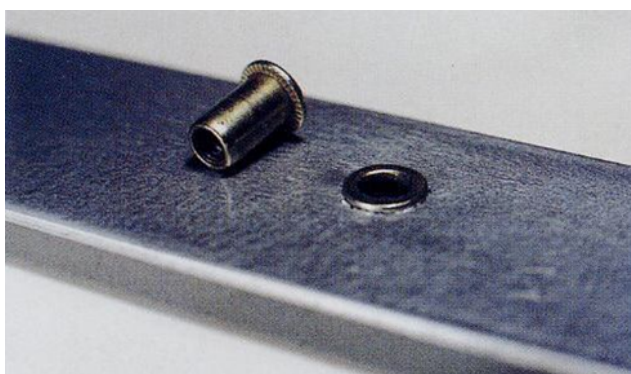

Fig.3

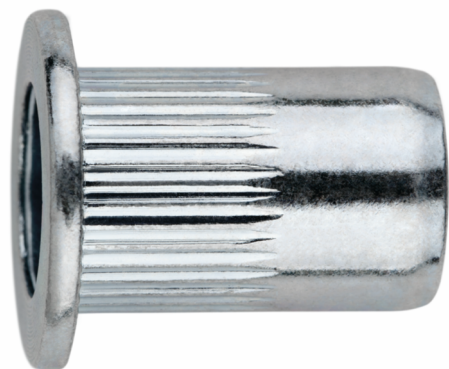

Fig.4



1. TRCA

Tuerca remachable cabeza ancha



Propiedades



Acero



Recubrimiento cincado  $\geq 5 \mu\text{m}$

Usos principales



Carpintería de aluminio

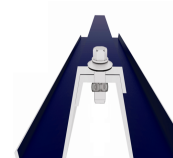

Ensamblaje chapa



Perfil chapa

1.1 CARACTERÍSTICAS Y VENTAJAS

- Proporciona una gran superficie de contacto para distribuir esfuerzos.
- Muy versátil.
- Refuerza el taladro y previene el fallo por empuje.
- Se puede utilizar como espaciador.
- Posibilidad de usar junta estancas.
- Aplicaciones de alta resistencia en chapas metálicas finas o materiales blandos y montajes donde se requiere una alta resistencia a la tracción.

1.2 DATOS

CÓDIGO	Métrica	L Longitud [mm]	ØD cabeza [mm]	Ød caña [mm]	S Espesor cabeza [mm]	Espesor a fijar [mm]	Ø taladro previo [mm]
TRCA0310	M3	10	6,5	4,9	1,0	0,5 ÷ 3,0	5
TRCA0410	M4	10	8,5	5,9	1,1	0,5 ÷ 3,0	6
TRCA0411		12				3,1 ÷ 4,0	
TRCA0512	M5	12	9,5	6,9	1,1	0,5 ÷ 3,0	7
TRCA0515		15				3,1 ÷ 6,0	
TRCA0614	M6	14,5	12,5	8,9	1,6	0,5 ÷ 3,0	9
TRCA0616		17,5				3,1 ÷ 6,1	
TRCA0816	M8	16	15,5	10,9	1,6	0,5 ÷ 3,0	11
TRCA0818		19				3,1 ÷ 5,5	
TRCA1017	M10	17	18,5	12,9	2,1	1,0 ÷ 3,5	13
TRCA1022		22				3,5 ÷ 6,0	
TRCA1223	M12	23	22,5	15,9	2,1	1,0 ÷ 4,0	16

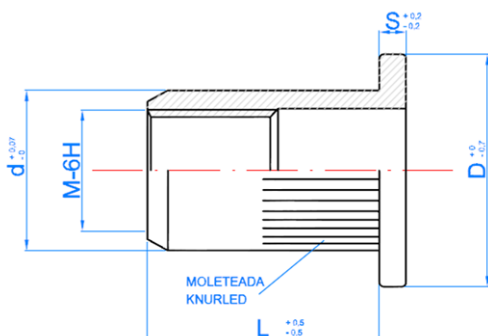

CARACTERÍSTICAS MECÁNICAS

CARGA RECOMENDADA

Métrica	Tracción	Cortadura*	Par
[-]	[kN]	[kN]	[Nm]
M3	4	0,98	1,2
M4	6,8	1,66	3
M5	10	2,74	6
M6	15	3,43	10
M8	27	4,41	24
M10	37	4,9	48
M12	54	6,86	82

\* El valor de cortadura varía según la superficie, dimensión y material del tornillo.

2. TRCR

Tuerca remachable cabeza reducida

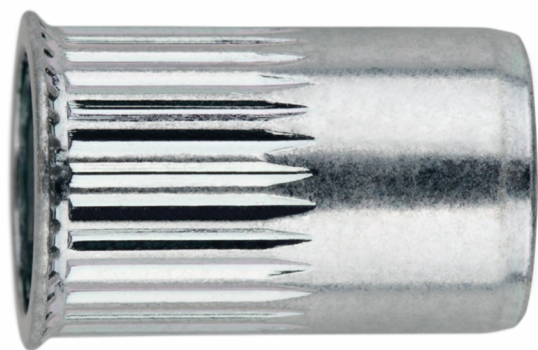

Propiedades



Acero



Recubrimiento cincado  $\geq 5 \mu\text{m}$

Usos principales



Carpintería de aluminio

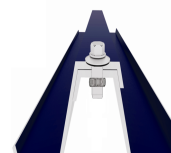

Ensamblaje chapa



Perfil chapa

2.1 CARACTERÍSTICAS Y VENTAJAS

- Permite la instalación de la tuerca.
- Para aplicación en materiales blandos o quebradizos que deben ensamblarse a un soporte rígido.
- Acabado plano sin resaltes en chapas finas de aplicación con cargas bajas (por ejemplo, electrodomésticos o carrocerías).

2.2 DATOS

CÓDIGO	Métrica	L Longitud [mm]	ØD cabeza [mm]	Ød caña [mm]	S Espesor cabeza [mm]	Espesor a fijar [mm]	Ø taladro previo [mm]
TRCR0410	M4	10	6,5	5,9	0,5	0,5 ÷ 3,0	6
TRCR0511	M5	11,5	7,5	6,9	0,5	0,5 ÷ 3,0	7
TRCR0614	M6	14	9,5	8,9	0,5	0,5 ÷ 3,0	9
TRCR0815	M8	15,5	11,5	10,9	0,5	0,5 ÷ 3,0	11
TRCR1019	M10	19,5	13,5	12,9	0,7	0,5 ÷ 3,5	13

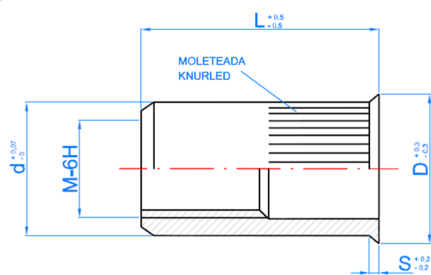

CARACTERÍSTICAS MECÁNICAS  
CARGA RECOMENDADA

Métrica	Tracción [kN]	Cortadura* [kN]	Par [Nm]
[-]	[kN]	[kN]	[Nm]
M4	6,8	1,56	3
M5	10	2,15	6
M6	15	2,35	10
M8	27	2,84	24
M10	37	4,21	48

\* El valor de cortadura varía según la superficie, dimensión y material del tornillo.

3. TRAV

Tuerca remachable cabeza avellanada

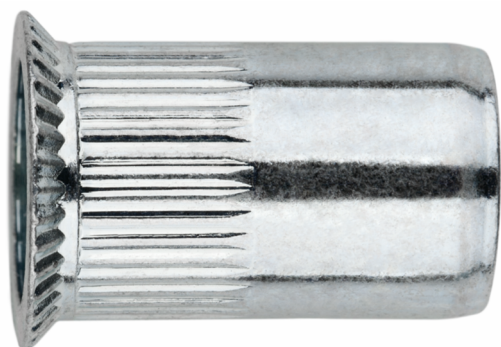

Propiedades



Acero



Recubrimiento cincado  $\geq 5 \mu\text{m}$

Usos principales



Carpintería de aluminio

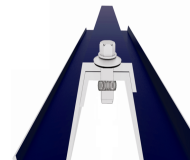

Ensamblaje chapa



Perfil chapa

3.1 CARACTERÍSTICAS Y VENTAJAS

- Permite la instalación de la tuerca obteniendo un acabado plano.
- Permite un remachado de superficies de mayor espesor.
- Acabado plano sin resaltes en chapas finas de aplicaciones con cargas bajas (por ejemplo, electrodomésticos o carrocerías)

3.2 DATOS

CÓDIGO	Métrica	L Longitud [mm]	ØD cabeza [mm]	Ød caña [mm]	S Espesor avellanado [mm]	Espesor a fijar [mm]	Ø taladro previo [mm]
TRAV0411	M4	11,5	8,5	5,9	1,5	1,5 ÷ 3,5	6
TRAV0513	M5	13,5	9,5	6,9	1,5	1,5 ÷ 4,0	7
TRAV0616	M6	16	11,5	8,9	1,5	1,5 ÷ 4,5	9
TRAV0819	M8	19	13,5	10,9	1,5	1,5 ÷ 4,5	11
TRAV1021	M10	21	15,5	12,9	1,5	1,5 ÷ 4,5	13

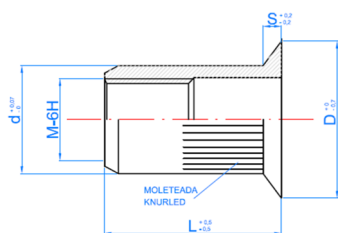

CARACTERÍSTICAS MECÁNICAS  
CARGA RECOMENDADA

Métrica	Tracción	Cortadura*	Par
[-]	[kN]	[kN]	[Nm]
M4	6,8	2,15	3
M5	10	2,25	6
M6	15	3,62	10
M8	27	4,7	24
M10	37	5,19	48

\* El valor de cortadura varía según la superficie, dimensión y material del tornillo.