



CARACTÉRISTIQUES ET APPLICATIONS









- Chevilles pour la fixation par l'extérieur de systèmes d'isolation thermique.
- Variété de longueurs (de 70 mm à 300 mm), diamètres (Ø8 et Ø10) et épaisseurs à fixer.
- Variété de rondelles pour différents types d'isolants
- Différents matériaux, acier et polypropylène
- Fixation rapide, avec montage à travers l'isolant à fixer dont l'installation, se fait par frappe sur la cheville de nylon et postérieurement sur le clou qu'il soit en plastique ou en métal.
- Vis pour la fixation sur l'isolant et éviter les Ponts thermiques. (TE).
- Apte pour une grande variété de matériaux base : béton, pierre, brique pleine, brique creuse, bloc creux, etc.
- Homologation européenne, ETA-21/0823, pour un emploi sur béton, béton cellulaire, briques silico-calcaires, briques d'argile et blocs de béton.
- Convient pour la fixation de panneaux d'isolation thermique par l'extérieur de différente nature : Laines minérales, polystyrènes, laine de verre, laine de roche, liège, panneaux de cellulose etc.
- Exemples : réhabilitation de façades (SATE) et systèmes d'isolation pour tous types de façades.

MATÉRIAUX BASE



EXEMPLES D'APPLICATION



1. GAMME				
ITEM	CODE	PHOTO	COMPOSANT	MATÉRIAU
1	AIS		Cheville plastique à expansion mono composante	Polypropylène
2	AIS-C		Cheville plastique à expansion	Polypropylène
			Clou plastique d'expansion	Polyamide 6 renforcé avec de la fibre de verre
3	AIS-S		Cheville plastique à expansion	Polypropylène
			Clou métallique d'expansion	Acier au carbone ou zingué $\geq 5\mu\text{m}$
4	AIS-N		Cheville plastique à expansion	Polypropylène
5	AIS-R		Rondelle plastique	Polypropylène
6	AIS-W		Rondelle plastique	Polypropylène
7	AIS-M		Cheville métallique à expansion mono composante	Acier au carbone prégalvanisé
8	AIS-AM		Rondelle métallique	Acier au carbone zingué $\geq 7\mu\text{m}$
9	TE		Vis plastique	Polyamide 6

2. DONNÉES D'INSTALLATION

2.1 AIS / AIS-C / AIS-S / AIS-M / AIS-N



$d_o \times l_t$: dimensions cheville	[mm]
$\varnothing d \times l_v$: dimensions clou	[mm]
d_o : diamètre du trou / taille du foret	[mm]
$h_{ef} = h_{nom}$: profondeur effective = profondeur d'installation	[mm]
h_1 : profondeur minimale du trou	[mm]
h_{min} : épaisseur minimale du matériau base	[mm]
t_{fix} : épaisseur maximale à fixer	[mm]
$\varnothing D$: diamètre de la rondelle	[mm]
S_{min} : distance minimale entre ancrages	[mm]
C_{min} : distance minimale au bord du matériau base	[mm]

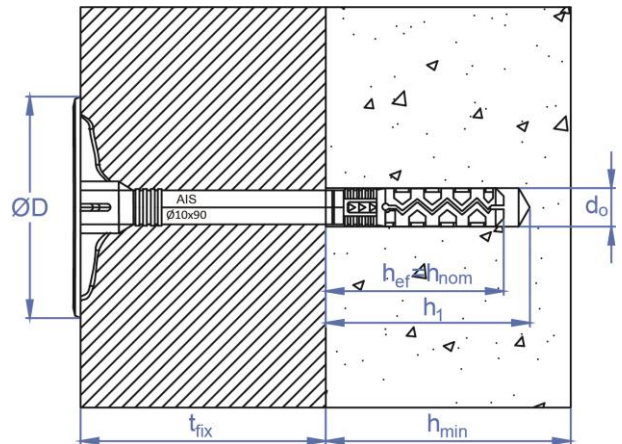

Données d'installation

CODE	ETA	$d_o \times l_t$	$\varnothing d \times l_v$	d_o	$h_{ef} = h_{nom}$	h_1	h_{min}	t_{fix}	$\varnothing D$	S_{min}	C_{min}						
		[mm]	[mm]	[mm]	[mm]	[mm]	[mm]	[mm]	[mm]	[mm]	[mm]						
AIS08080		8 x 80	--	8	30	30	50	50	34	100	100						
AIS08100		8 x 100	--	8				70									
AIS08120		8 x 110	--	8				80									
AIS08140		8 x 130	--	8			100										
AISC10070 / AISS10070	✓	10 x 70	5,7 / 5,5 x 75	10	50	60	100	20	60	100	100						
AISC10090 / AISS10090	✓	10 x 90	5,7 / 5,5 x 95	10				40									
AISC10100 / AISS10100	✓	10 x 100	5,7 / 5,5 x 105	10				50									
AISC10120 / AISS10120	✓	10 x 120	5,7 / 5,5 x 125	10				70									
AISC10140 / AISS10140	✓	10 x 140	5,7 / 5,5 x 145	10				90									
AISC10160 / AISS10160	✓	10 x 160	5,7 / 5,5 x 165	10				110									
AISC10180 / AISS10180	✓	10 x 180	5,7 / 5,5 x 185	10				130									
AISC10200 / AISS10200	✓	10 x 200	5,7 / 5,5 x 205	10				150									
AISC10220 / AISS10220	✓	10 x 220	5,7 / 5,5 x 225	10				170									
AISC10260 / AISS10260	✓	10 x 260	5,7 / 5,5 x 265	10				210									
AISM08090		8 x 90	--	8	40	50	100	50	60	100	100						
AISM08110		8 x 110	--	8				70									
AISM08120		8 x 120	--	8				80									
AISM08140		8 x 140	--	8				100									
AISM08170		8 x 170	--	8				130									
AISM08200		8 x 200	--	8				160									
AISM08250		8 x 250	--	8				210									
AISM08300		8 x 300	--	8				260									
AISN08060		8 x 60	--	8				20				25	100	40	90	100	100
AISN08080		8 x 80	--	8										60			
AISN08100		8 x 100	--	8	80												
AISN08120		8 x 120	--	8	100												
AISN08140		8 x 140	--	8	120												
AISN08160		8 x 160	--	8	140												

2.2 AIS-R / AIS-W / AIS-AM / TE



Données d'Installation

CODE	$\varnothing D$	$\varnothing d$	L	Valide pour
	[mm]	[mm]	[mm]	[--]
AISR140	$\varnothing 140$	11	--	AIS-C / AIS-S
AISW060	$\varnothing 60$	6	--	TPPO/TEX $\varnothing 5-6$
AISAM085	$\varnothing 85$	9	--	AIS-M

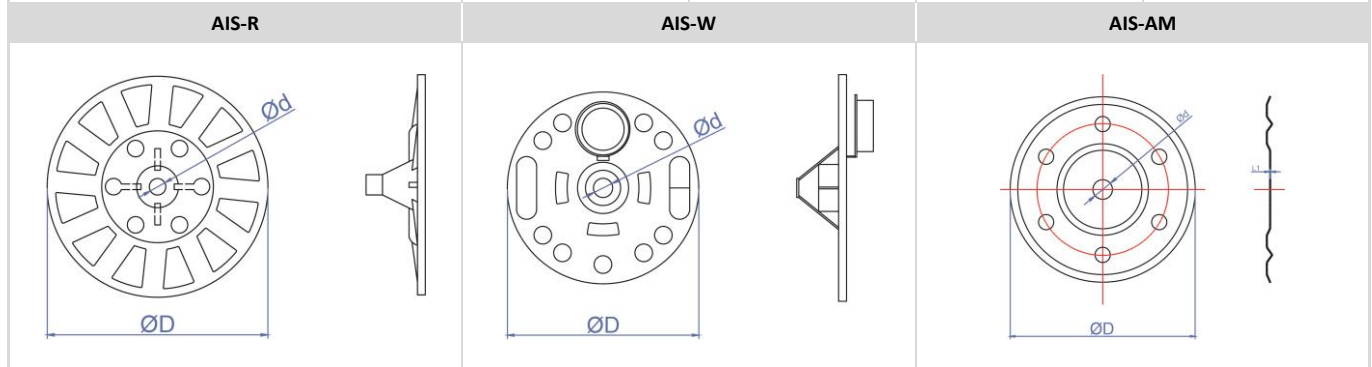

2.3 TE

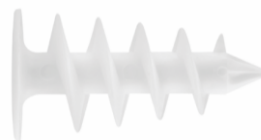

Données d'Installation

CODE	$\varnothing D$	L	Valide pour	Empreinte
	[mm]	[mm]	[--]	[mm]
TE25050	25	50	TPPO $\varnothing 4-4,5$	Tx40
TE25090		90		

TE

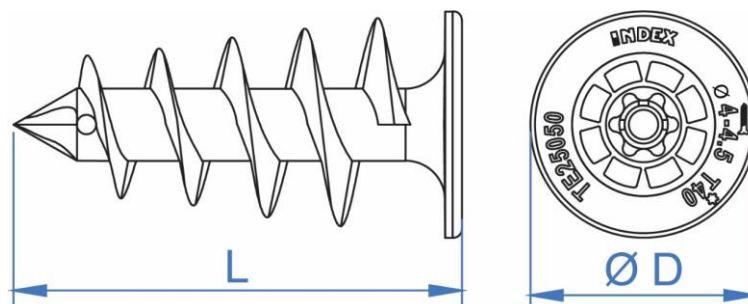

3. INSTALLATION DU PRODUIT

3.1 AIS / AIS-C / AIS-S / AIS-N* / AIS-M* SUR MATÉRIAUX SOLIDES ET CREUX

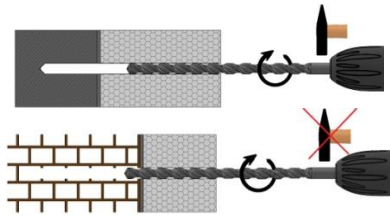

Percez au diamètre et à la profondeur spécifiés dans les tableaux ci-dessus. Perceuse en position percussion ou marteau dans le cas de matériaux solides. Dans le cas de matériaux creux, ne pas utiliser la perceuse en mode percussion, pour ne pas endommager l'intérieur du matériau de base. Réduisez la vitesse de perçage lorsque vous sentez que la sortie du foret se trouve près de l'intérieur creux du matériau de base.

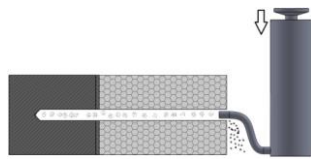

Nettoyez le trou des restes de poussière et de fragments. Utilisez pour cela une pompe soufflante et un écouvillon.



*En cas d'installation fraisée, utilisez un découpeur pour réaliser un trou dans l'élément isolant.

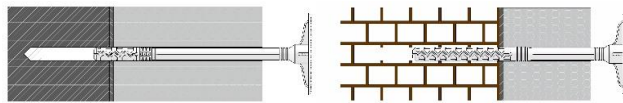

Insérez et placez la cheville à travers le matériau à fixer, sans insérer la vis manuellement si possible, mais à l'aide d'un marteau.

STANDARD

FRAISÉE

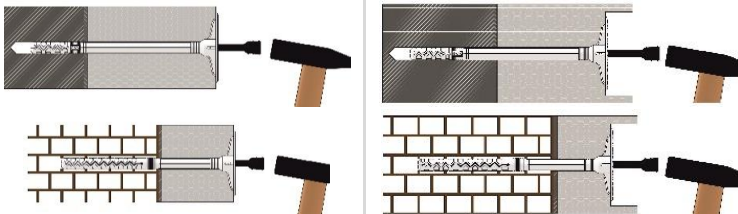

Insérez le clou dans la cheville en le frappant jusqu'à ce que la collerette de la cheville touche le matériau à fixer

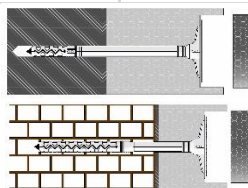

* En cas d'installation fraisée, posez le capuchon ou un peu de l'isolant.

STANDARD

FRAISÉE

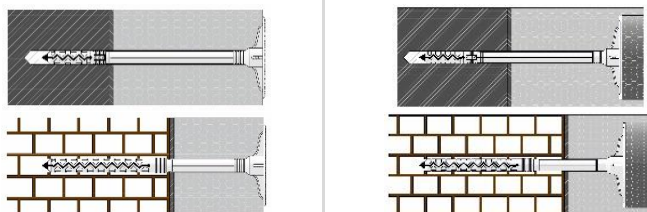

Fixation correctement installée.

3.2 AIS-W EN BOIS

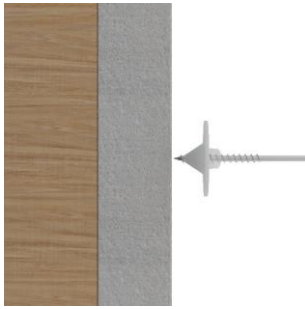

Placez la rosace dans la position souhaitée sur le matériau isolant.

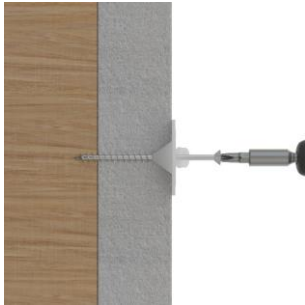

Vissez jusqu'à ce que la rosace affleure sur le matériau isolant.

Réduire la vitesse de perçage à l'approche de sa position finale afin de ne pas incruster la rosace.



Visser à travers le matériau isolant jusqu'à atteindre le bois.



Une fois que la vis a atteint sa position finale, placez le capuchon dans la rosace et la fixation est terminée.

3.3 TE EN MATERIELLES D'ISOLATION

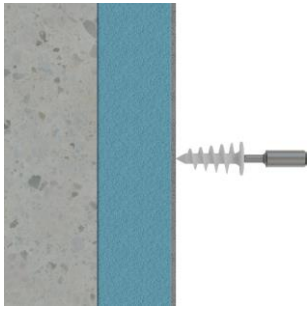

Vissez la tige en spirale au matériau isolant.
Ce matériau doit être de haute densité.
Vissez à travers la couche de l'enduit si nécessaire.



Vissez jusqu'à ce que la tête affleure du matériau isolant.
Réduire la vitesse de perçage à l'approche de sa position finale afin de ne pas incruster la rosace.

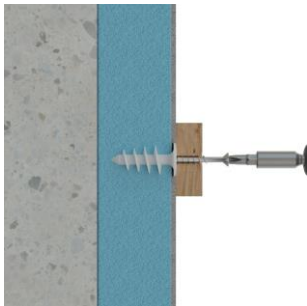



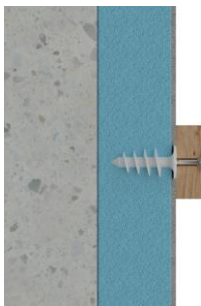



Vissez à travers le matériau à fixer.



Une fois que la vis a atteint sa position finale, la fixation est terminée.

4. MATÉRIAU BASE

4.1 CARACTERISTIQUES

MATÉRIAU	FIGURE	MÉTHODE DE PERÇAGE	NORME	DENSITÉ ρ [kg/m ³]	RÉSISTANCE MINIMALE À COMPRESSION (N/mm ²)
Béton		Rotation + perceur	EN 206	--	C12/15
Béton		Rotation + perceur	EN 206	--	C16/20 à C50/60
Brique d'argile MZ		Rotation+perceur	EN 771-1	$\geq 2,00$	≥ 20
Brique silico-calcaire KS		Rotation+perceur	EN 771-2	$\geq 2,00$	≥ 20
Brique d'argile thermique à perforations verticales		Rotation	EN 771-1	$\geq 0,80$	≥ 20
Bloc silico calcaire creux KSL		Rotatif	EN 771-2	$\geq 1,60$	≥ 20
Bloc de béton léger		Rotatif	EN 771-3	$\geq 0,88$	≥ 20
Bloc cellulaire AAC2		Rotation	EN 771-4	$\geq 0,35$	≥ 2

4.2 TABLEAU DE SÉLECTION DES FIXATIONS SATE

	Catégorie	Matériel	AIS-C	AIS-S	AIS	AIS-N	AIS-M	AIS-W	TE
Matériau de base	A	Béton	✓	✓	✓	✓	✓	--	--
	B	Maçonnerie solide	✓	✓	✓	✓	✓	--	--
	C	Maçonnerie creux ou perforé	✓	✓	--	--	--	--	--
	D	Béton allégé avec structure ouverte	✓	✓	--	--	--	--	--
	E	Béton aéré	--	✓	--	--	--	--	--
	--	Bois	--	--	--	--	--	✓	--
	--	Métal	--	--	--	--	--	✓	--
Insulation		Polystyrène expansé (EPS)	✓	✓	✓	--	✓	✓	✓
		Laine minérale (MW)*	✓	✓	--	✓	✓	--	--
		Polyuréthane (PUR)	✓	✓	✓	--	✓	✓	✓
		Polystyrène extrudé (XPS)	✓	✓	✓	--	✓	✓	✓
		Liège expansé	✓	✓	✓	--	✓	--	--
Accessories		AIS-R	✓	✓	--	--	✓	--	--
		AIS-AM	--	--	✓	--	--	--	--

* Sur les matériaux semi-rigides, l'utilisation de la rondelle de répartition est recommandée pour élargir la zone de fixation.

5. RÉSISTANCES

La résistance caractéristique sur les matériaux mentionnés, pour un ancrage isolé (sans effets de distance au bord ni de distances entre ancrages) est indiquée sur le tableau suivant:

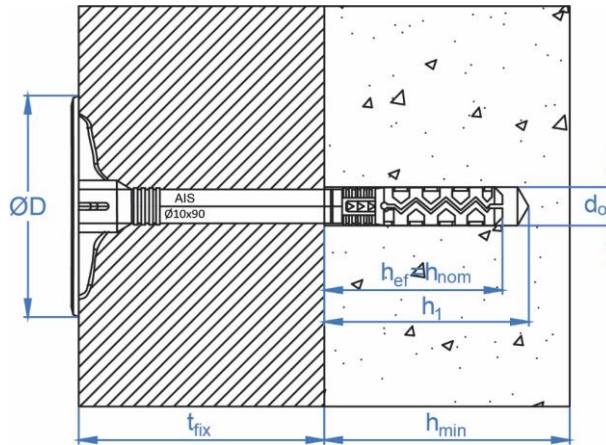

MATÉRIAU	FIGURE	RÉSISTANCE CARACTÉRISTIQUE N_{Rk} [kN]						CHARGE MAXIMALE RECOMMANDÉE N_{rec} [kN]					
		AIS	AIS-C	AIS-S	AIS-N	AIS-M	TE	AIS	AIS-C	AIS-S	AIS-N	AIS-M	TE
Béton C12/15		0,03	0,55	0,40	--	0,30	--	0,01	0,20	0,14	--	0,10	--
Béton C16/20 à C50/60		0,03	0,80	0,55	0,30	0,30	--	0,01	0,29	0,20	0,10	0,10	--
Brique d'argile MZ		--	1,00	0,65	0,30	--	--	--	0,36	0,23	0,08	--	--
Brique silico-calcaire KS		--	0,40	0,35	0,30	--	--	--	0,14	0,13	0,08	--	--
Brique d'argile thermique à perforations verticales		--	0,10	0,10	--	--	--	--	0,04	0,04	--	--	--
Bloc silico calcaire creux KSL		--	0,65	0,40	--	--	--	--	0,23	0,14	--	--	--
Bloc de béton léger		--	0,20	0,30	--	--	--	--	0,07	0,11	--	--	--
Béton cellulaire AAC2		--	--	0,10	--	--	--	--	--	0,04	--	--	--
EPS		--	--	--	--	0,07	--	--	--	--	--	--	0,02
XPS		--	--	--	--	0,11	--	--	--	--	--	--	0,03
PUR		--	--	--	--	0,14	--	--	--	--	--	--	0,04

6. DOCUMENTATION OFFICIELLE

Après de notre service commercial ou directement sur notre site web www.indexfix.com vous pouvez disposer du document officiel suivant :

- Homologation européenne ETA-21/0823 Ancrage plastique de diamètre 10 pour la fixation de systèmes d'isolation thermique par l'extérieur.