

TPA-P

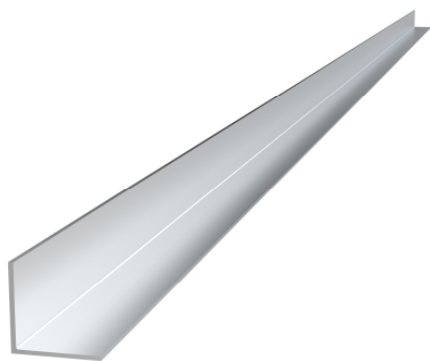

DESCRIPTION DU PRODUIT

- Profilé de renfort pour triangle prémonté en aluminium

CARACTÉRISTIQUES

- Profilé en L destiné à générer des entretoisements sur structures inclinées de triangles d'aluminium utilisés pour la fixation de panneaux solaires, afin de les renforcer face à des charges latérales.
- Produit normalisé, extrudé en aluminium EN AW 6063-T6.
- Pour extérieurs.
- Pour **systèmes de montage triangulaire d'aluminium assemblé**.
- Disponible en anodisé.

APPLICATIONS / COMPLÉMENTS MONTAGE



TPA-R



TPA-A



TPA-C



ABE15519

Pour la mise en place d'entretoisements dans des **systèmes de montage triangulaire d'aluminium assemblé**, et renforcer ainsi la structure face à des charges latérales.

Le montage s'effectue entre deux triangles contigus l'un à l'autre, reliant les deux au moyen du profilé entretoise **TPA-P** disposé en diagonal.

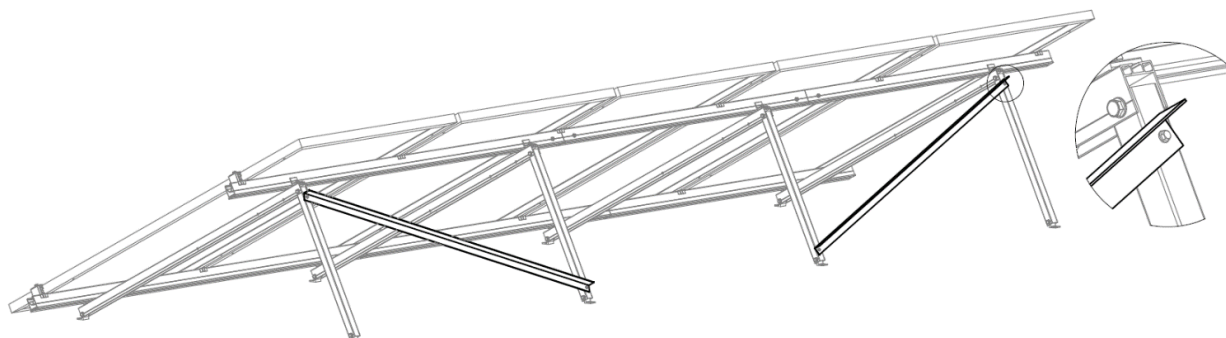

Le profilé d'entretoise se relie aux profilés patte des deux triangles correspondants **TPA-R**, utilisant comme fixation **ABE15519** "vis auto perceuses DIN-7504-K" en inoxydable A2-70.

EXEMPLES D'APPLICATION

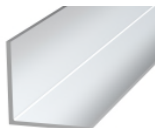

Exemple d'application 1: Entretoisement de triangles TPA-R.

1.GAMME

ITEM	CODE	PHOTO	DESCRIPTION	LARGEUR	LONGUEUR	MATÉRIAU	REVETEMENT
1	TPAP352000		Profilé de renfort pour triangle prémonté en aluminium.	35mm	2000mm	 AW 6063-T6	 Anodisé naturel 15 microns (AA15)

2. DONNÉES D'INSTALLATION

2.1 TPA-P Profilé de renfort pour triangle prémonté en aluminium







	Matériau	Revetement	Compatible			Compléments de montage
	 Aluminium 6063-T6	 Anodisé naturel 15 microns (AA15)	 TPA-R Triangle prémonté réglable en aluminium	 TPA-A Triangle ouvert en aluminium pré-assemblé	 TPA-C Triangle fermé en aluminium pré-assemblé	 ABE15519 Vis DIN-7504-K A2

Tableau de dimensions

Code	A (mm)	E (mm)	L (mm)
TPAP352000	35	2	2000

Dessin

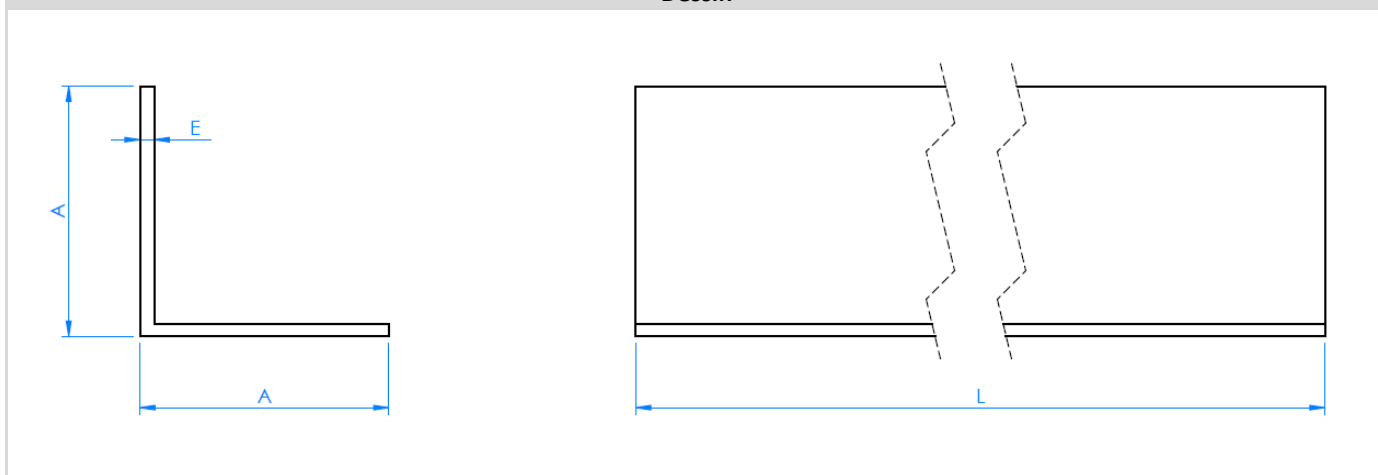

Propriétés mécaniques matériau

	Limite élastique $F_{y0,2}$ (N/mm ²)	Charge de rupture F_u (N/mm ²)	Module élastique E (N/mm ²)	Module élastique transversal G (N/mm ²)	Coef. de dilatation linéaire α ($\mu\text{m} / \text{mK}$)	Poids spécifique ρ (Kg/m ³)
Aluminium EN AW6063-T6	225	270	69.500	26.200	23,3	2.710

Propriétés mécaniques profilés.

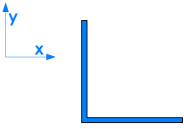
	Zone S (cm ²)	mmt. d'inertie I_x (cm ⁴)	mmt. d'inertie I_y (cm ⁴)	mmt. résistance W_x (cm ³)	mmt. résistance W_y (cm ³)	Poids linéaire W (kg/m)
 TPA-P	1,27	1,64	1,64	0,64	0,64	0,35